

令和8年度 佐世保市長杯春季団体戦

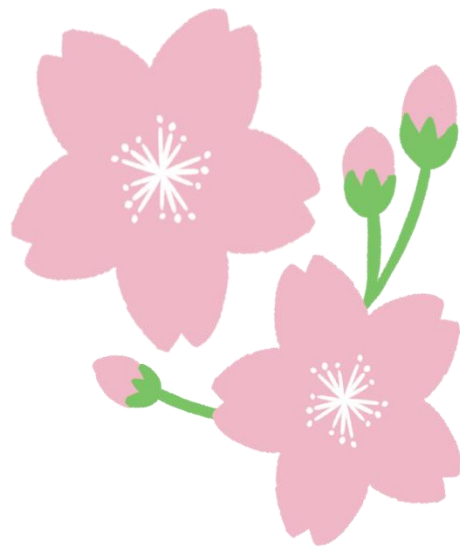

日時 : 令和8年4月5日(日)

会場 : 東部スポーツ広場体育館

主催 : 佐世保卓球協会

A級予選リーグ

1・2コート

Aパート		たま倶楽部A	TeamSTC	佐世保卓研B	たま倶楽部C	Teamやまびこ	勝敗	順位
1	たま倶楽部A		0-3	3-1	3-0	3-1	3-1	2
2	TeamSTC	3-0		3-0	3-0	3-1	4-0	1
3	佐世保卓研B	1-3	0-3		3-2	3-0	2-2	3
4	たま倶楽部C	0-3	0-3	2-3		2-3	0-4	5
5	Teamやまびこ	1-3	1-3	0-3	3-2		1-3	4

3・4コート

Bパート		nico	コブラ	佐世保卓研A	たま倶楽部B	勝敗	順位
1	nico		1-3	0-3	3-2	1-2	3
2	コブラ	3-1		0-3	3-0	2-1	2
3	佐世保卓研A	3-0	3-0		3-0	3-0	1
4	たま倶楽部B	2-3	0-3	0-3		0-3	4

上位決勝トーナメント

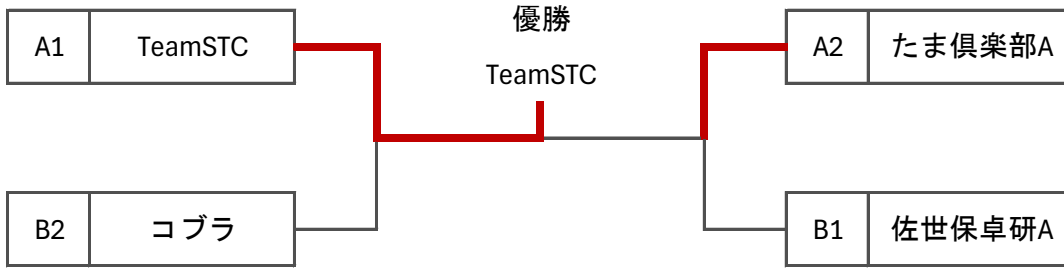

下位トーナメント

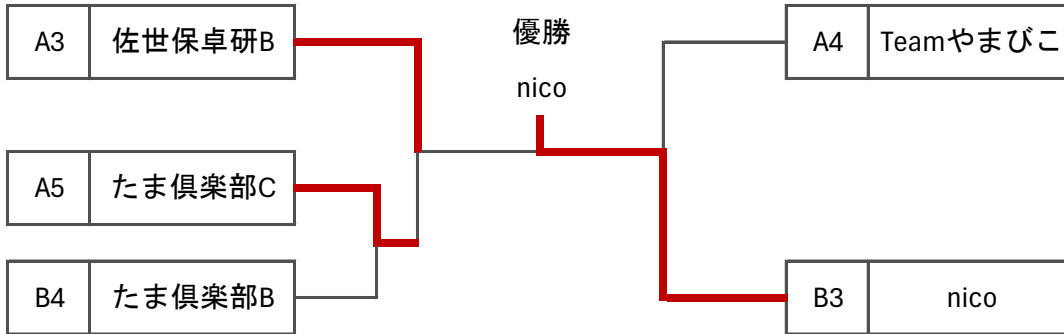

B級予選リーグ

6・7コート

	Aパート	コブラ	フェニックスA	若葉クラブ	フェローズ	佐世保卓研C	勝敗	順位
1	コブラ		3-1	3-1	1-3	1-3	2-2	3
2	フェニックスA	1-3		1-3	3-2	0-3	1-3	5
3	若葉クラブ	1-3	3-1		1-3	0-3	1-3	4
4	フェローズ	3-1	2-3	3-1		3-2	3-1	1
5	佐世保卓研C	3-1	3-0	3-0	2-3		3-1	2

8・9コート

	Bパート	早岐卓愛会	佐世保卓研A	レインボークラブ	フェニックスC	勝敗	順位
1	早岐卓愛会		3-2	3-0	1-3	2-1	2
2	佐世保卓研A	2-3		3-0	0-3	1-2	3
3	レインボークラブ	0-3	0-3		0-3	0-3	4
4	フェニックスC	3-1	3-0	3-0		3-0	1

10・11コート

	Cパート	EDGE	TeamSTC	佐世保卓研B	ラブオール	勝敗	順位
1	EDGE		0-3	3-0	3-0	2-1	2
2	TeamSTC	3-0		3-0	3-2	3-0	1
3	佐世保卓研B	0-3	0-3		1-3	0-3	4
4	ラブオール	0-3	2-3	3-		1-2	3

12・13コート

	Dパート	北松クラブ	タクファミ	フェニックスB	球友会	勝敗	順位
1	北松クラブ		1-3	1-3	3-0	1-2	3
2	タクファミ	3-1		3-2	3-0	3-0	1
3	フェニックスB	3-1	2-3		3-0	2-1	2
4	球友会	0-3	0-3	0-3		0-3	4

上位決勝トーナメント

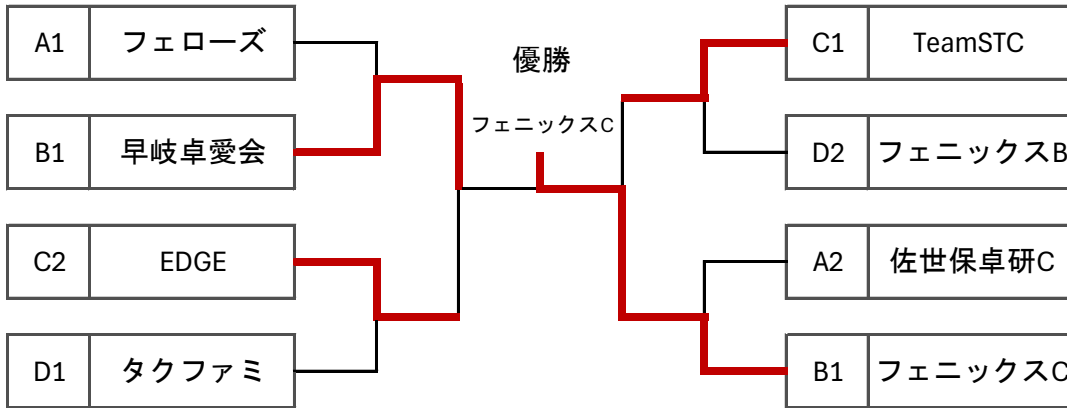

下位決勝トーナメント

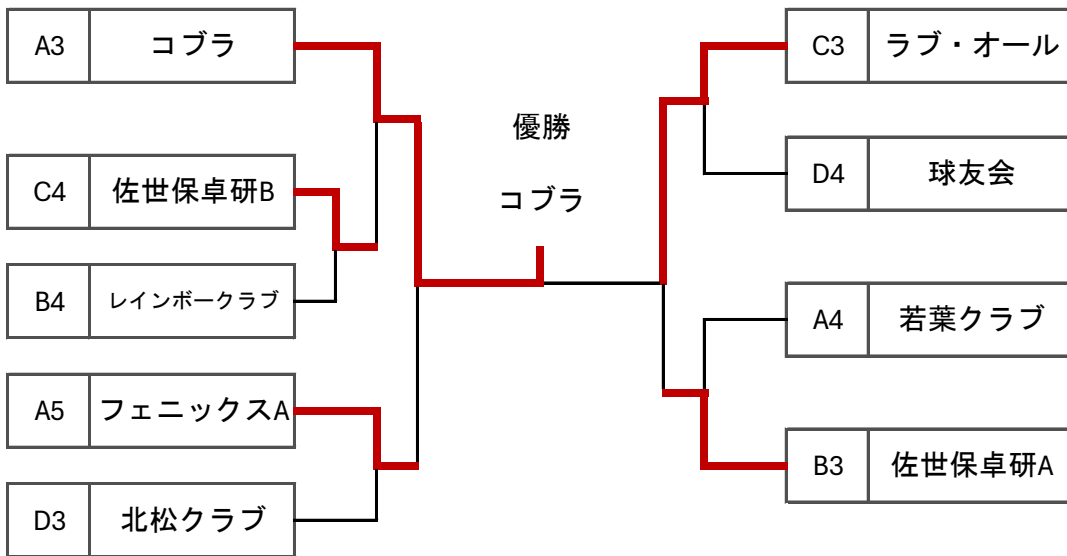

C級予選リーグ

14コート

Aバート	東松クラブ	Team22	相模むまわり	勝敗	順位
1 東松クラブ	3-0	3-1	3-0	3-0	1
2 北松クラブ	0-3	3-1	3-0	2-1	2
3 Team22	1-3	1-3	3-0	1-2	3
4 相模むまわり	0-3	0-3	0-3	0-3	4

15・16コート

Bバート	チーム東-長崎A	ラプオールB	相模クラブ	Team22	勝敗	順位
1 チーム東-長崎A	3-0	3-0	3-2	3-0	1	
2 ラプオールB	0-3	3-1	2-3	1-2	3	
3 相模クラブ	0-3	1-3	0-3	0-3	4	
4 Team22	2-3	3-2	3-0	2-1	2	

17・18コート

Cバート	フェニックスD	もえぎ	花高雅会	チーム東-長崎C	勝敗	順位
1 フェニックスD	3-0	3-0	2-3	2-1	1	
2 もえぎ	0-3	3-1	3-2	2-1	3	
3 花高雅会	0-3	1-3	1-3	0-3	4	
4 チーム東-長崎C	3-2	2-3	3-1	2-1	2	

19・20コート

Dバート	チーム東-長崎B	相模むまわり	たんぽぽ倶楽部A	レインボークラブ	勝敗	順位
1 チーム東-長崎B	3-0	3-0	3-0	3-0	1	
2 相模むまわり	0-3	3-1	1-3	1-2	3	
3 たんぽぽ倶楽部A	0-3	1-3	3-1	1-2	4	
4 レインボークラブ	0-3	3-1	1-3	1-2	2	

21・22コート

Eバート	フェニックスE	球友会	さくら会	ラプオールC	勝敗	順位
1 フェニックスE	3-0	3-0	3-0	3-0	1	
2 球友会	0-3	0-3	3-2	1-2	4	
3 さくら会	0-3	3-0	2-3	1-2	2	
4 ラプオールC	0-3	2-3	3-2	1-2	3	

23・24コート

Fバート	相模むまわり	東明クラブ	東明クラブ	Team22	勝敗	順位
1 相模むまわり	3-1	3-0	3-0	3-0	1	
2 東明クラブ	1-3	3-2	3-0	2-1	2	
3 東明クラブ	0-3	2-3	3-0	1-2	3	
4 Team22	0-3	0-3	0-3	0-3	4	

C級予選リーグ

25・26コート

Gバート	Team STC	レインボークラブ	クロオーバー	たんぽぽ倶楽部	勝敗	順位
1 Team STC	0-3	1-3	2-3	0-3	4	
2 レインボークラブ	3-0	3-2	3-1	3-0	1	
3 クロオーバー	3-1	2-3	3-1	2-1	2	
4 たんぽぽ倶楽部	3-2	1-3	1-3	1-2	3	

27・28コート

Hバート	江上雄雄クラブ	若葉クラブ	レゾナンス	相模むまわり	勝敗	順位
1 江上雄雄クラブ	2-3	3-1	3-0	2-1	2	
2 若葉クラブ	3-2	3-1	3-0	3-0	1	
3 レゾナンス	1-3	1-3	2-3	0-3	4	
4 相模むまわり	0-3	1-3	3-2	1-2	3	

29・30コート

Iバート	Team22	ラプオールA	サンセット	チーム東-長崎D	勝敗	順位
1 Team22	1-3	3-1	2-3	1-2	3	
2 ラプオールA	3-1	3-2	2-3	2-1	2	
3 サンセット	1-3	2-3	0-3	0-3	4	
4 チーム東-長崎D	3-2	3-2	3-0	3-0	1	

上位決勝トーナメント

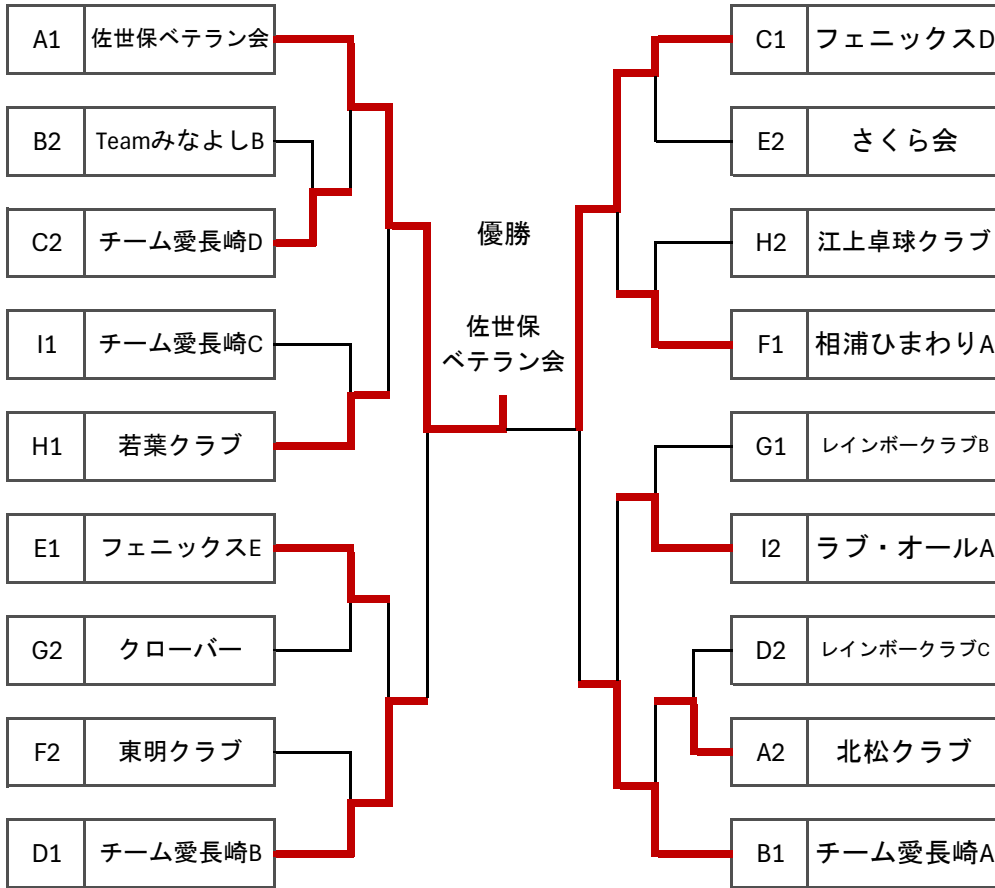

下位決勝トーナメント

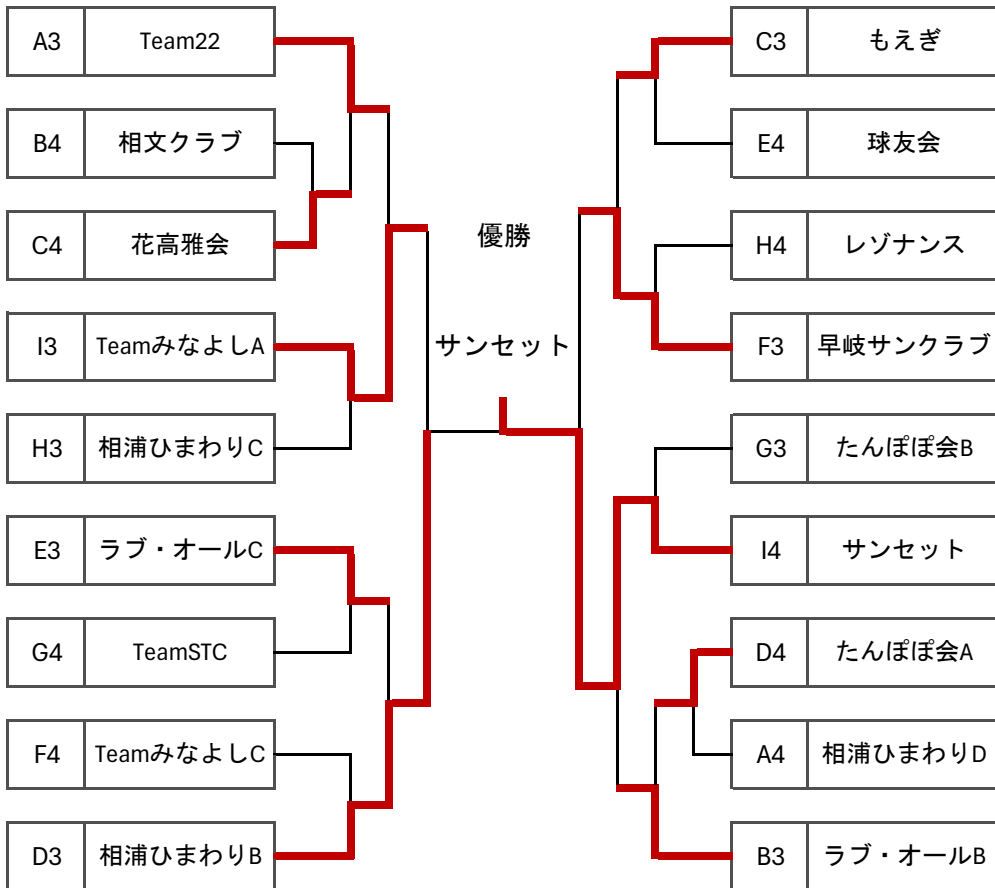

参加チーム名簿

令和8年度市長杯春季団体戦参加者名簿

(A級)

No.	クラス	チーム名	メンバー
1	A	Team.STC	末益・牧村・荒木・近藤
2	A	nico	古里・八幡・岩本・高島・古里
3	A	たま倶楽部A	前田・江頭・郡・平島・片渕
4	A	たま倶楽部B	増山・田山・松野・西・堀本
5	A	たま倶楽部C	高須賀・川久保・森・松本・藤本
6	A	佐世保卓研A	柴尾・和田・高橋・下田
7	A	佐世保卓研B	中里・秋好・橋本・吉永
8	A	コブラ	武富・城野・鶴瀬・市瀬
9	A	teamやまびこ	森・辻村・山口・山口・徳住

(B級)

1	B	Team.STC	尾崎・東・坂本・井手・荒木
2	B	EDGE	秀野・赤木・富澤・森山
3	B	フェニックスA	山添・前川・松原・片岡
4	B	フェニックスB	清島・金丸・谷脇・岡本
5	B	フェニックスC	阿比留・梶・岩波・楨
6	B	若葉クラブ	山口・佐藤・小山・野口
7	B	フェローズ	中村・田代・佐藤・寄口
8	B	北松クラブ	池田・市瀬・草野・八幡・松本
9	B	ラブオール	関口・林・皆川・平松
10	B	球友会	稲田・稲田・古賀・古澤・松藤
11	B	レインボークラブ	大石・大石・井上・大石・明松・伊藤
12	B	佐世保卓研A	永吉・古荘・堤・中邨
13	B	佐世保卓研B	佐藤・西田・中島・小山
14	B	佐世保卓研C	古川・山下・古川・古賀
15	B	コブラ	鴨川・河内・武富・古賀
16	B	タクファミ	堀之内・一丸・竹本・吉松・新見
17	B	早岐卓愛会	田中・田中・迎・南・井藤・福島

(C級)

No.	クラス	チーム名	メンバー
1	C	Team.STC	荒木・金子・酒井・大宅・大宅
2	C	相浦ひまわりA	竹本・平江・佐野・富澤・高嶋
3	C	相浦ひまわりB	末竹・竹下・長峰・古賀・岩佐
4	C	相浦ひまわりC	前田・山本・西村・前田・中村
5	C	相浦ひまわりD	石原・山下・秋穂・竹下・村田
6	C	フェニックスD	水田・大宅・田代・川内野
7	C	フェニックスE	小林・久家・本村・朝永・内川
8	C	早岐サンクラブ	安永・中島・室屋・平山
9	C	若葉クラブ	松尾・安山・山下・荒木
10	C	Team.22	福毛・仲田・川内野・橋口・房前・藤嶋
11	C	さくら会	久保・中山・岩本・志田
12	C	サンセット	浦・白川・林・小倉・北川
13	C	もえぎ	小栗・吉田・田口・八並・馬場
14	C	クローバー	内田・田口・土山・馬込
15	C	たんぼぼ会A	江口・清水・浦田・田中
16	C	たんぼぼ会B	村川・原田・宮崎・鶴田
17	C	レゾナンス	松尾・上穂木・松本・ト部
18	C	北松クラブ	坂中・古川・末永・林・林
19	C	花高雅会	浦山・川中・楠本・浦山
20	C	ラブオールA	荒牧・中村・中野・中島
21	C	ラブオールB	荒牧・須崎・小崎・堤
22	C	ラブオールC	早田・田川・山辺・藤本
23	C	球友会	今里・高木・平岡・吉村・廣瀬
24	C	東明クラブ	永田・永田・羽田・永田
25	C	TeamみなよしA	土居・今村・谷川・山下
26	C	TeamみなよしB	諸岡・村上・本山・中尾
27	C	TeamみなよしC	川内野・山本・井上・末吉
28	C	江上卓球クラブ	大山・岡村・柴田・嘉村
29	C	レインボークラブB	森・牟田・山口・吉本
30	C	レインボークラブC	寺田・益田・小川・山下
31	C	チーム愛・長崎A	松山・松田・川久保・吉原
32	C	チーム愛・長崎B	朝野・山本・太田・高橋
33	C	チーム愛・長崎C	山下・川久保・一ノ瀬・橋口
34	C	チーム愛・長崎D	太田・上野・川久保・久野
35	C	相文クラブ	川渕・大谷・山口・北林
36	C	佐世保ベテラン会	副島・山口・町田・山高